

Настенный радиатор QUADRUN 30 V 1 (2), монтажная схема.
(боковое подключение)

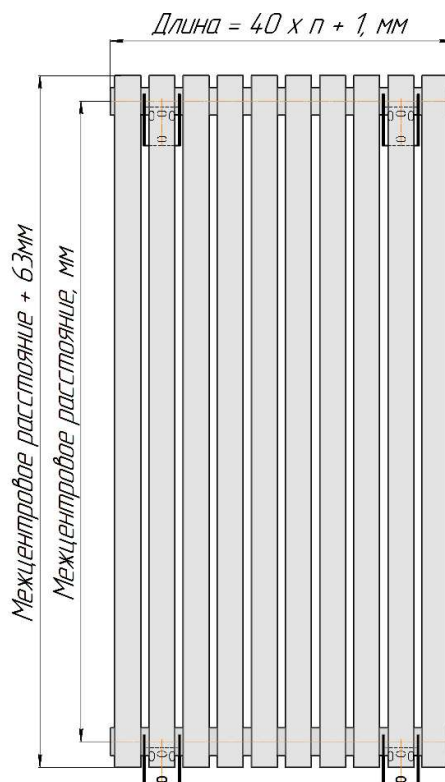

Присоединительная резьба - G 1/2".

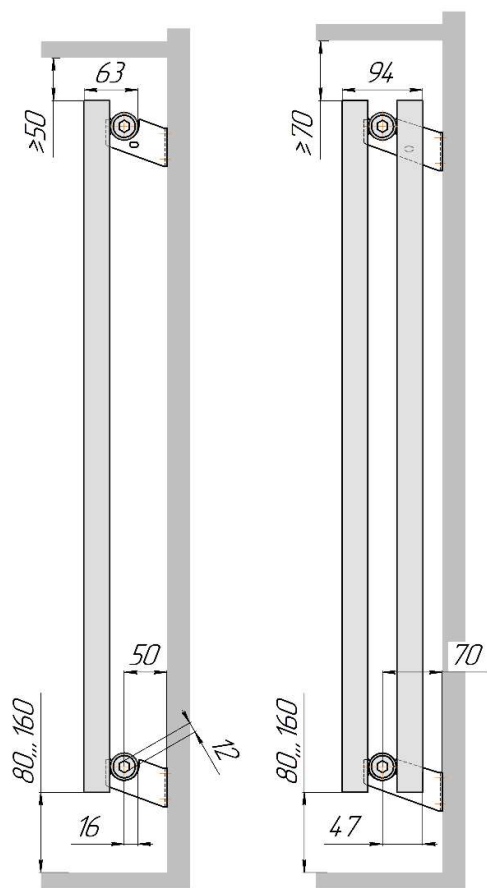
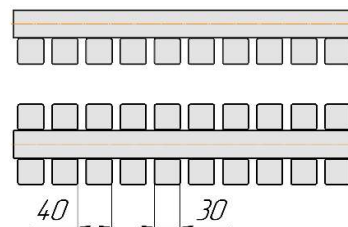

Однорядный QUADRUM 30 V 1...RT с встроенным термоклапаном, правое нижнее подключение (левое нижнее подключение (LT) – зеркально).

Двухрядный QUADRUM 30 V 2...UT с встроенным термоклапаном, универсальное нижнее подключение правое – левое.

Радиаторы с нижним подключением без встроенного термоклапана имеют те же монтажные размеры.

от 4 секций.

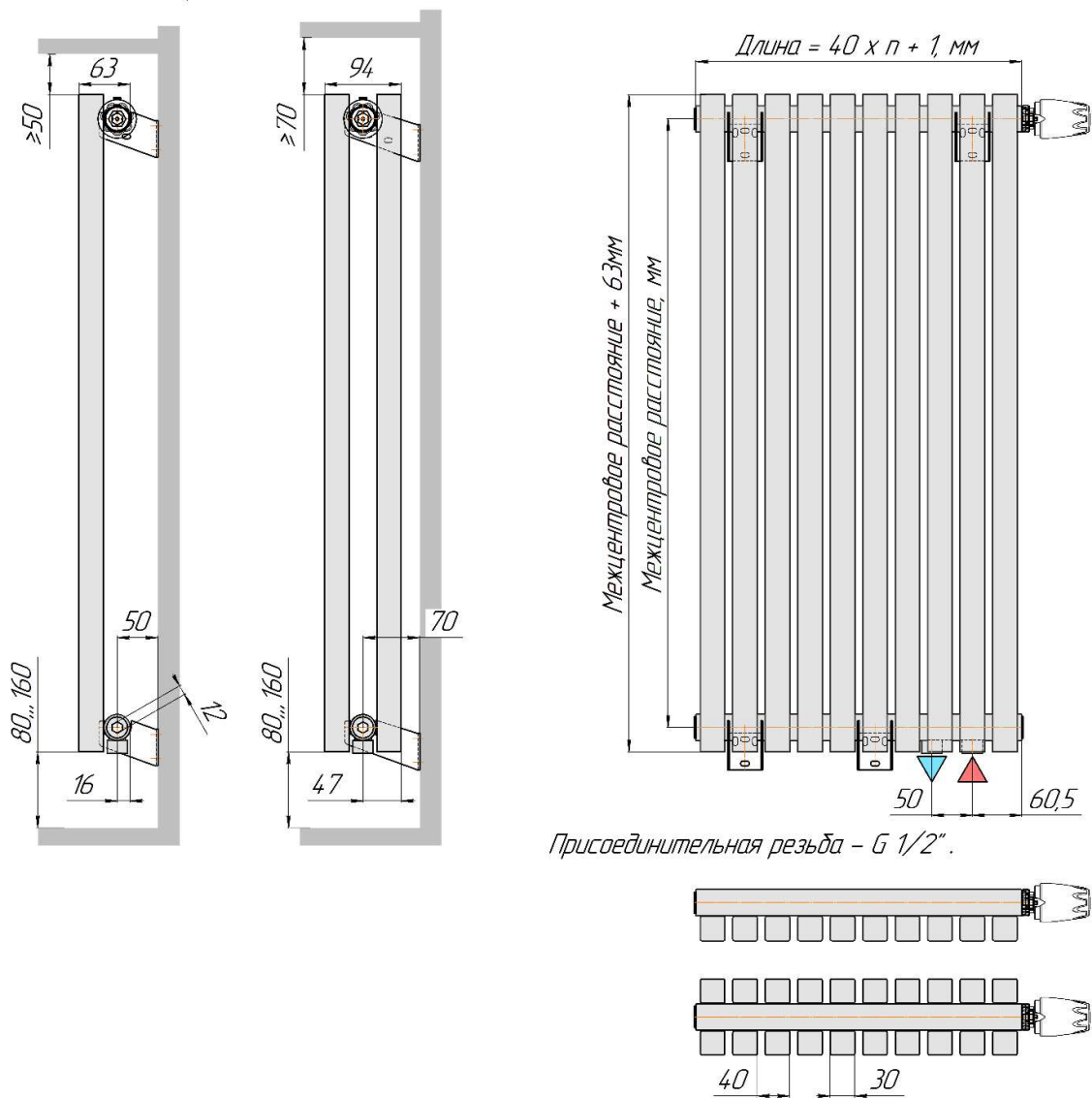

QUADRUM 30 V ... CU, нижнее центральное подключение
Изготавливается от 4 секций до 12 секций.
Встроенным термоклапаном не оснащается.

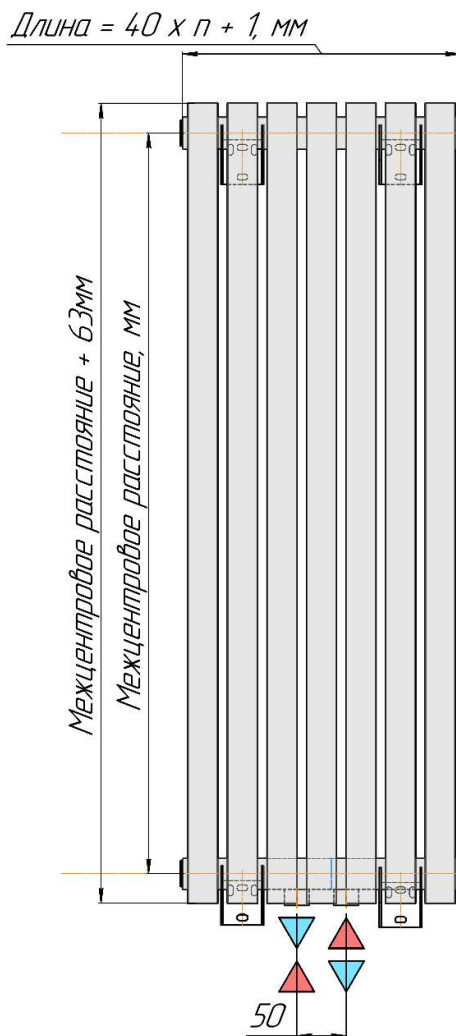
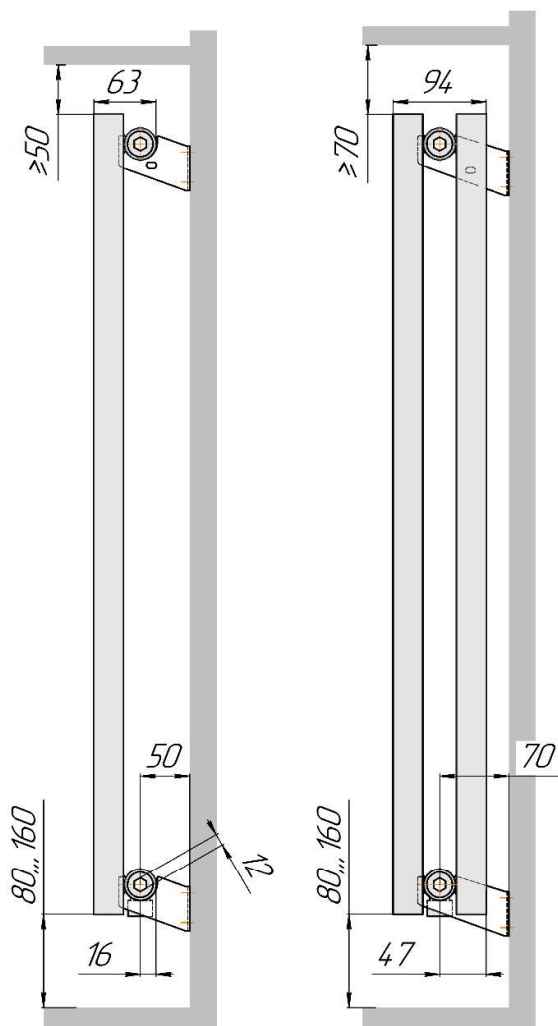

Присоединительная резьба - G 1/2".

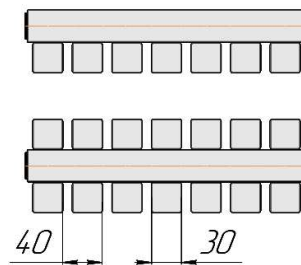

Напольный QUADRUN 30 V...FF,
 боковое подключение,
 изготавливаются с количеством секций ≥ 4 .

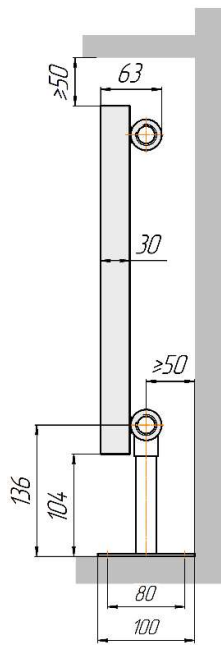

QUADRUN 30 V 1 ... FF

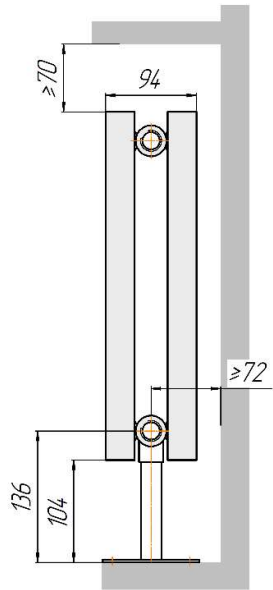

QUADRUN 30 V 2 ... FF

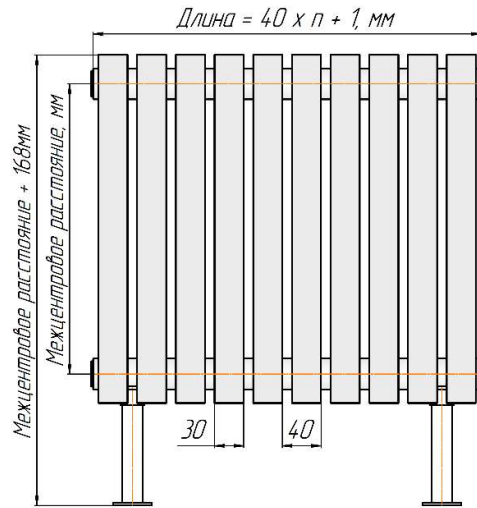

Присоединительная резьба - G 1/2".

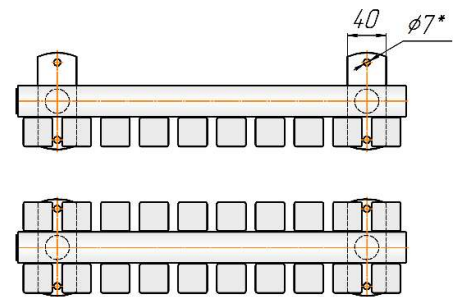

Однорядный QUADRUN 30 V 1...RT FF с встроенным термоклапаном, правое нижнее подключение (левое нижнее подключение (L) – зеркально).

Двухрядный QUADRUN 30 V 2...UT FF с встроенным термоклапаном, универсальное нижнее подключение правое – левое

Радиаторы с нижним подключением без встроенного термоклапана имеют те же монтажные размеры.

Изготавливаются с количеством секций ≥ 8 секций.

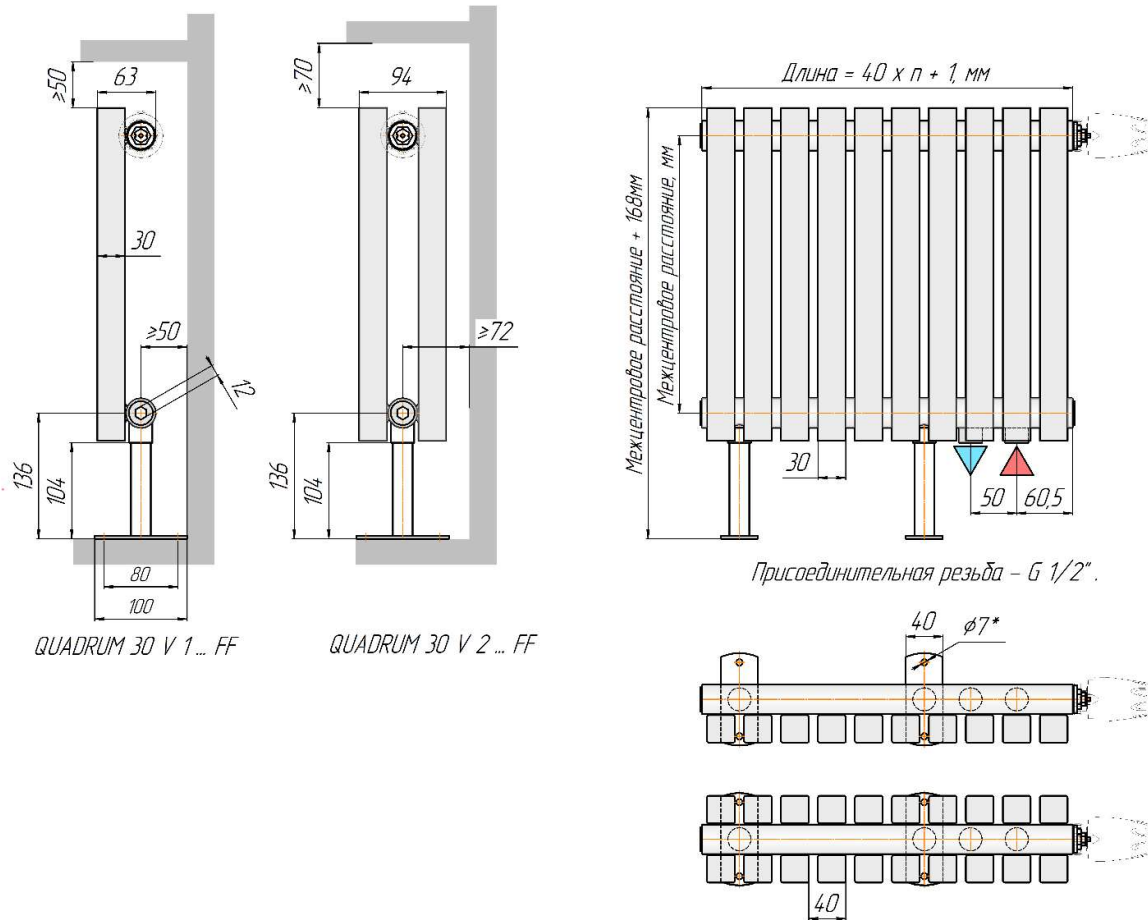

*QUADRUN 30 V 1 (2) ...CU FF, центральное нижнее подключение
с возможностью установки арматуры нижнего подключения с встроенным термоклапаном
Изготавливаются с количеством секций: 11 и 12.*

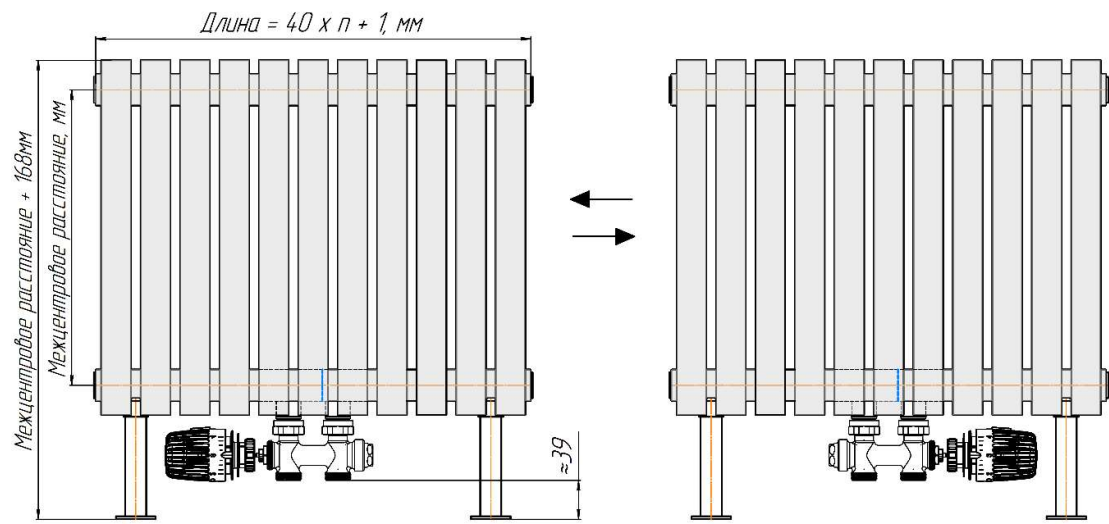
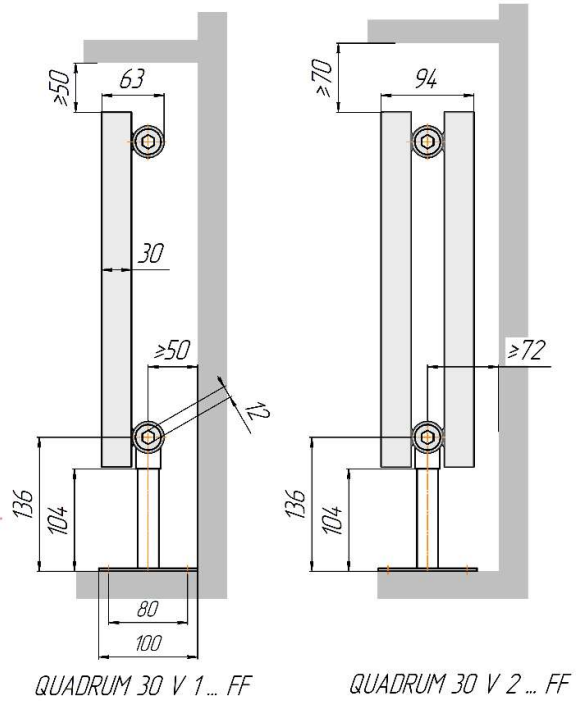

Присоединительная резьба - G 1/2".

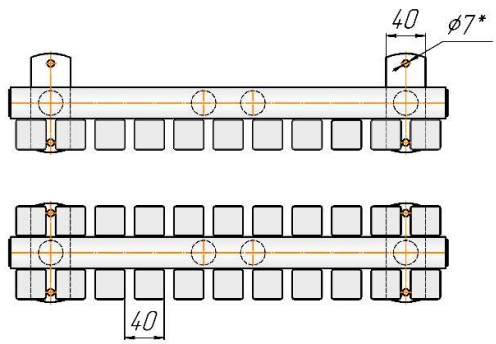

Настенный радиатор QUADRUN 30 H 1, разнесенное по краям (седловое) нижнее подключение
Встроенным термоклапаном не оснащается.

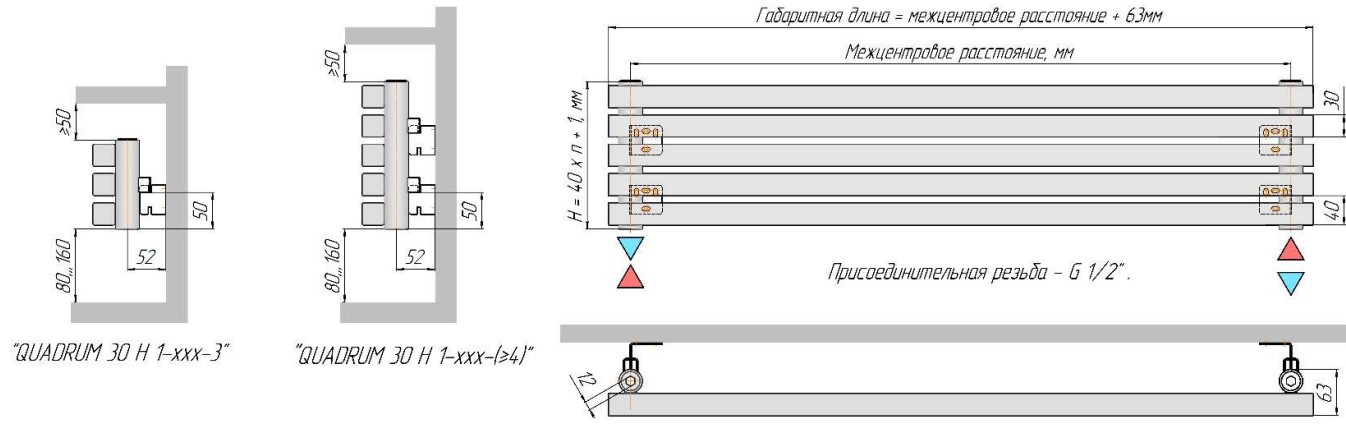

Настенный радиатор QUADRUN 30 H 1 (2) ...R, правое нижнее подключение
(левое нижнее подключение (L) - зеркально.
Встроенным термоклапаном не оснащается.

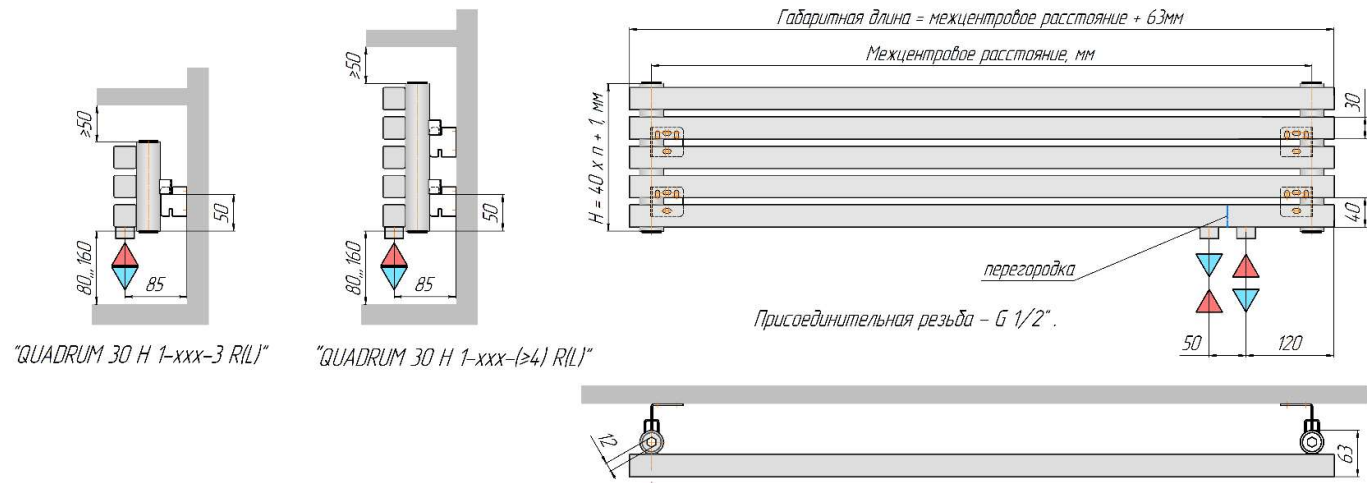

Настенный радиатор QUADNUM 30 H 2, разнесенное по краям (седловое) нижнее подключение
 Встроенным термоклапаном не оснащается.
 Нижний кронштейн – несущий. Верхний кронштейн – поворотный, фиксирующий от отклонения по вертикали.

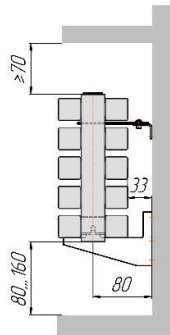

"QUADNUM 30 H 2"

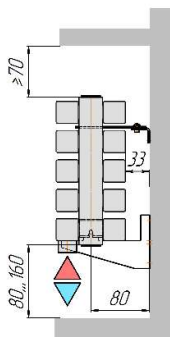
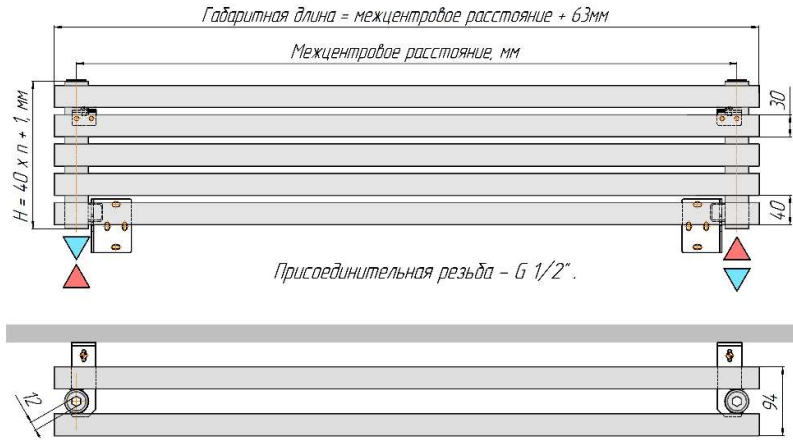

"QUADNUM 30 H 2 R(L)"

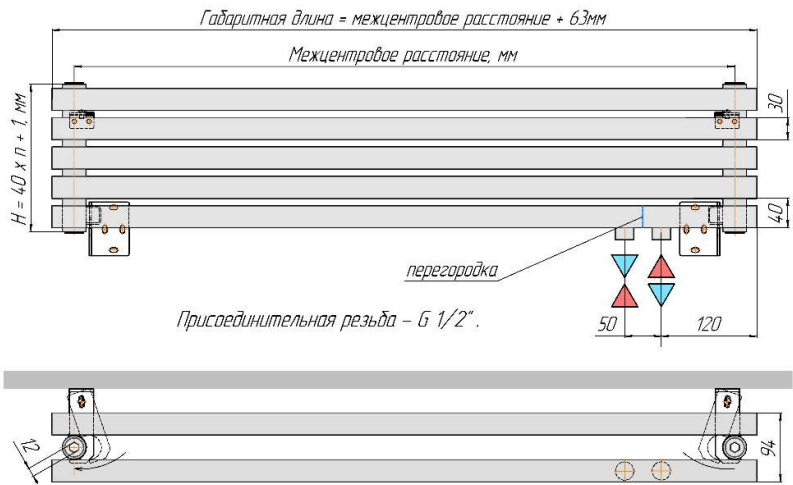

Напольный радиатор QUADRUM 30 H 1 (2) ...R FF, правое нижнее подключение
 (левое нижнее подключение (L) – зеркально.
 Встроенным термоклапаном не оснащается.

